

## Technické přednosti Simon 54 Touch:

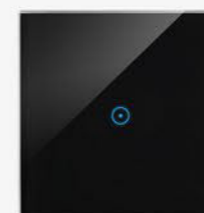

Moderní dotykové ovladače k rozsvěcení světla a ovládání žaluzií a rolet Simon 54 Touch nahrazují tradiční mechanická řešení s tlačítky.



Pro usnadnění připojení je na boku každého přístroje načrtnuto schéma.



Použití tvrzeného skla a barevnosti společně s rámečky Simon 54 Nature zajišťuje sladění designu instalovaného elektroinstalačního materiálu.



Simon 54 Touch umožňuje tvořit praktické vícenásobné sestavy s moduly z řady Simon 54.

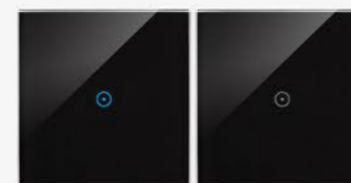

Dotykové pole je podsvícené modrou LED diodou. Podsvícení lze zhasnout.



Instalace produktů Simon 54 Touch vyžaduje další kabeláž. Ukažte schémata svému elektroinstalatérovi. 

## ZPŮSOB ZAPOJENÍ DOTYKOVÝCH ŘÍDÍCÍCH JEDNOTEK SIMON 54 TOUCH DO INSTALACE

Dotykové ovládací jednotky ST1M a ST2M  
Ovládání zatížením z jednoho místa



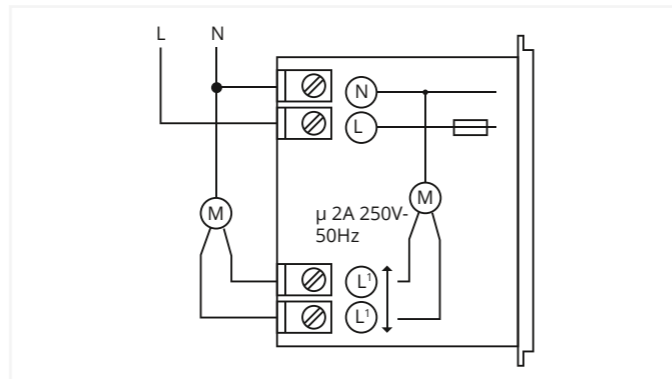
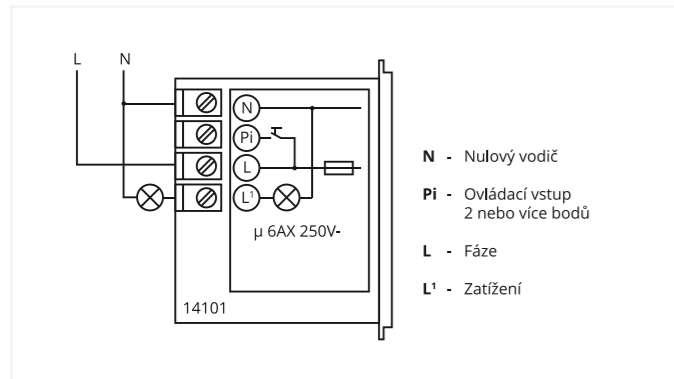



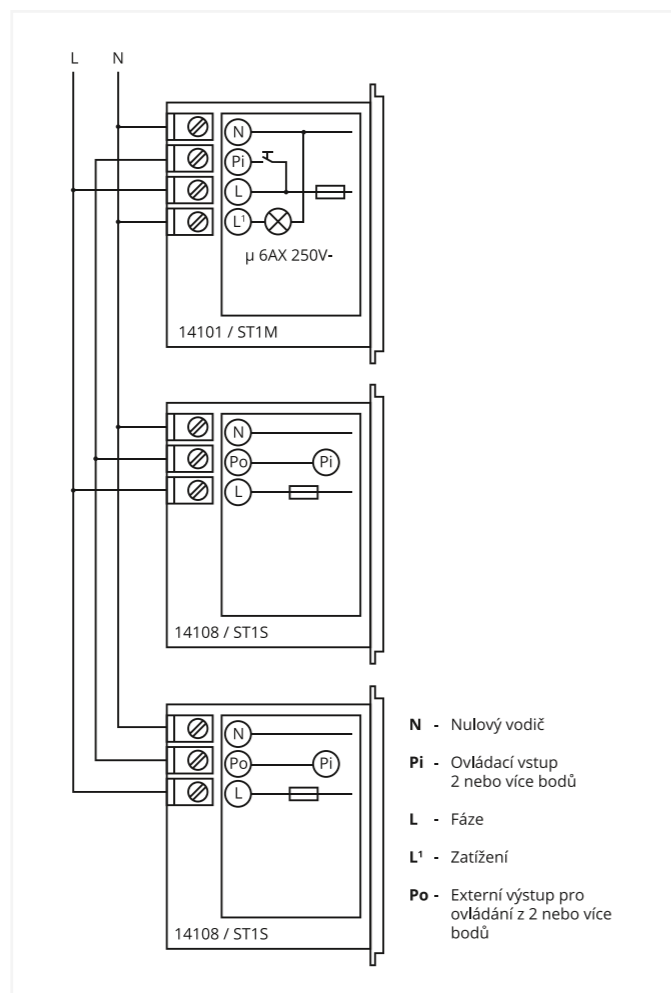

Dotykové ovládací jednotky žaluzií ST1Z  
a ST2Z





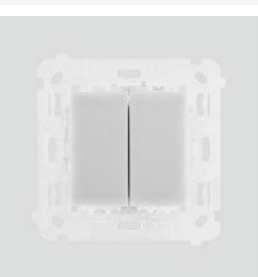

Dotykové ovládací jednotky ST1S a ST2S  
Ovládání zatížením z mnoha míst (střídávavý a křížový systém)



OVLADAČE SIMON 54 TOUCH

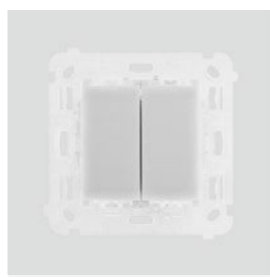





	ST1M	<p>Spínač/tlačítko jednoduchý univerzální, 230 V, 6 A.</p> <p>Přípustné zatížení:</p> <ul style="list-style-type: none"> <li>• Žárovky 1380 W</li> <li>• Fluorescenční světla 6 AX/250 V</li> <li>• Elektronické transformátory k žárovkám 1380 W</li> <li>• Transformátory s magnetickým jádrem pro nízkonapěťová světla 1380 VA</li> </ul> <p>■ Nezbytné je připojení fázového a nulového kabelu – schémata připojení na str. 72.</p> <p>■ Řídící jednotka určená pro panely s jednoduchým dotykovým polem.</p>	 Panel s jednoduchým dotykovým polem.
	ST1S	<p>Jednoduché ovládací tlačítko pro ST1M, pro vytvoření schodišťového nebo křížového spínání.</p> <p>Pracuje jen ve spojení se ST1M.</p> <p>■ Nezbytné je připojení fázového a nulového kabelu – schémata připojení na str. 72.</p> <p>■ Řídící jednotka určená pro panely s jednoduchým dotykovým polem.</p>	 Panel s jednoduchým dotykovým polem.
	ST2M	<p>Spínač/tlačítko, dvojitě, univerzální, 230 V, 2x6 A.</p> <p>přípustné zatížení</p> <p>Žárovky 2x1380 W</p> <ul style="list-style-type: none"> <li>• Fluorescenční světla 2x6 AX/250 V</li> <li>• Elektronické transformátory k žárovkám 2x1380 W</li> <li>• Transformátory s magnetickým jádrem pro nízkonapěťová světla 2x1380 VA</li> </ul> <p>■ Nezbytné je připojení fázového a nulového kabelu – schémata připojení na str. 72.</p> <p>■ Řídící jednotka určená pro panely s dvojitým vodorovným dotykovým polem.</p>	 Panel s dvojitým vodorovným dotykovým polem.
	ST2S	<p>Dvojitě ovládací tlačítko pro ST2M, na vytvoření schodišťového nebo křížového systému s ST1M a ST2M.</p> <p>■ Nezbytné je připojení fázového a nulového kabelu – schémata připojení na str. 72.</p> <p>■ Řídící jednotka určená pro panely s dvojitým vodorovným dotykovým polem.</p>	 Panel s dvojitým vodorovným dotykovým polem.

	ST1Z	<p>Jednoduché tlačítko pro žaluzie 230 V, 2 A</p> <p>■ Nezbytné je připojení fázového a nulového kabelu – schémata připojení na str. 72.</p> <p>■ Řídící jednotka určená pro panely s dvojitým svislým dotykovým polem.</p>	 Panel s dvojitým svislým dotykovým polem.
	ST2Z	<p>Dvojitě tlačítko pro žaluzie 230 V, 2x2 A.</p> <p>■ Nezbytné je připojení fázového a nulového kabelu – schémata připojení na str. 72.</p> <p>■ Řídící jednotka určená pro panely s čtyřnásobným svislým dotykovým polem.</p>	 Panel s čtyřnásobným dotykovým polem.

\* Barva dostupná jen pro panely s otvorem na elektroinstalační materiál Simon 54.





Způsob objednávání: SYMBOL/.. do tečkovaného místa je nutné zapsat číslo vybrané barvy.

## DOTYKOVÉ PANELE

	DSTR11/..	Dotykový panel, 1 modul, 1 dotykové pole.
	DSTR12/..	Dotykový panel, 1 modul, 2 vodorovná dotyková pole.
	DSTR13/..	Dotykový panel, 1 modul, 2 svislá dotyková pole.
	DSTR14/..	Dotykový panel, 1 modul, 4 dotyková pole.
	DSTR211/..	Dotykový panel, 2 moduly, 1 dotykové pole + 1 dotykové pole.
	DSTR212/..	Dotykový panel, 2 moduly, 1 dotykové pole + 2 vodorovná dotyková pole.

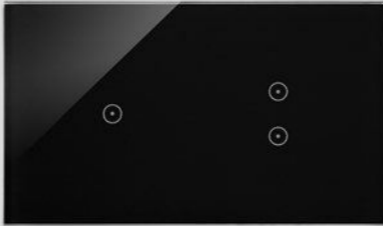
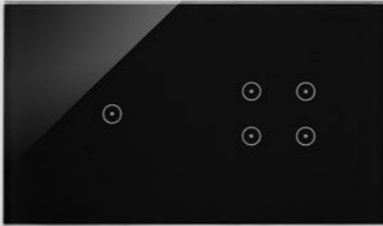
\* Barva dostupná jen pro panely s otvorem na elektroinstalační materiál Simon 54.

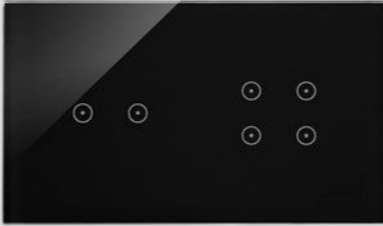
Způsob objednávání: SYMBOL/.. do tečkovaného místa je nutné zapsat číslo vybrané barvy.

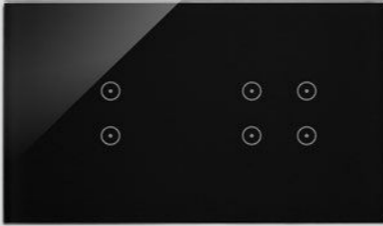
	DSTR213/..	Dotykový panel, 2 moduly, 1 dotykové pole + 2 svislá dotyková pole.
	DSTR214/..	Dotykový panel, 2 moduly, 1 dotykové pole + 4 dotyková pole.
	DSTR222/..	Dotykový panel, 2 moduly, 2 vodorovná dotyková pole + 2 vodorovná dotyková pole.
	DSTR223/..	Dotykový panel, 2 moduly, 2 vodorovná dotyková pole + 2 svislá dotyková pole.
	DSTR224/..	Dotykový panel, 2 moduly, 2 vodorovná dotyková pole + 4 dotyková pole.
	DSTR233/..	Dotykový panel, 2 moduly, 2 svislá dotyková pole + 2 svislá dotyková pole.
	DSTR234/..	Dotykový panel, 2 moduly, 2 svislá dotyková pole + 4 dotyková pole.





\* Barva dostupná jen pro panely s otvorem na elektroinstalační materiál Simon 54.

Způsob objednávání: SYMBOL/.. do tečkovaného místa je nutné zapsat číslo vybrané barvy.

	DSTR244/..	Dotykový panel, 2 moduly, 4 dotyková pole + 4 dotyková pole.
	DSTR210/..	Dotykový panel, 2 moduly, 1 dotykové pole + 1 otvor na elektroinstalační materiál Simon 54.
	DSTR220/..	Dotykový panel, 2 moduly, 2 vodorovná dotyková pole + 1 otvor na elektroinstalační materiál Simon 54.
	DSTR230/..	Dotykový panel, 2 moduly, 2 svislá dotyková pole + 1 otvor na elektroinstalační materiál Simon 54.
	DSTR240/..	Dotykový panel, 2 moduly, 4 dotyková pole + 1 otvor na elektroinstalační materiál Simon 54.
	DSTR3111/.. <small>NOVINKA</small>	Dotykový panel Simon 54 Touch, 3 moduly, 1 dotykové pole, 1 dotykové pole, 1 dotykové pole
	DSTR3112/.. <small>NOVINKA</small>	Dotykový panel Simon 54 Touch, 3 moduly, 1 dotykové pole, 1 dotykové pole, 2 horizontálně dotykové pole





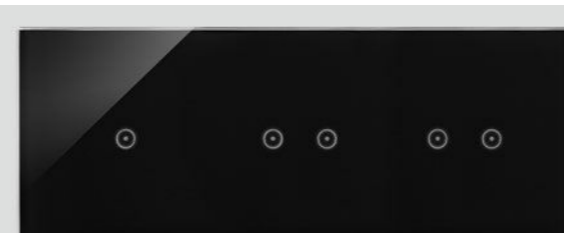
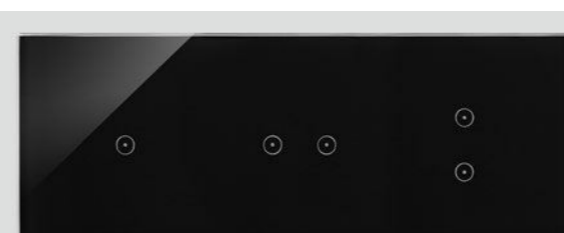
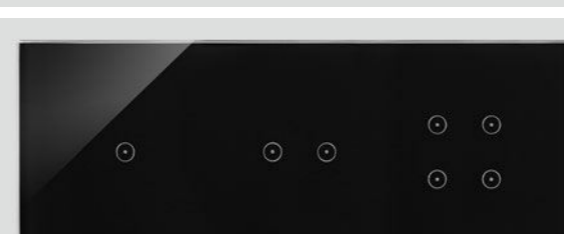
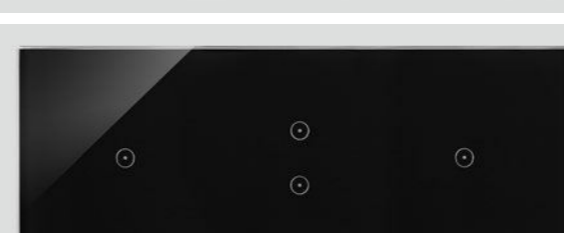

\* Barva dostupná jen pro panely s otvorem na elektroinstalační materiál Simon 54.

Způsob objednávání: SYMBOL/.. do tečkovaného místa je nutné zapsat číslo vybrané barvy.

	DSTR3113/.. <small>NOVINKA</small>	Dotykový panel Simon 54 Touch, 3 moduly, 1 dotykové pole, 1 dotykové pole, 2 vertikálně dotykové pole
	DSTR3114/.. <small>NOVINKA</small>	Dotykový panel Simon 54 Touch, 3 moduly, 1 dotykové pole, 1 dotykové pole, 4 dotyková pole
	DSTR3121/.. <small>NOVINKA</small>	Dotykový panel Simon 54 Touch, 3 moduly, 1 dotykové pole, 2 horizontálně dotykové pole, 1 dotykové pole
	DSTR3122/.. <small>NOVINKA</small>	Dotykový panel Simon 54 Touch, 3 moduly, 1 dotykové pole, 2 horizontálně dotykové pole, 2 horizontálně dotykové pole
	DSTR3123/.. <small>NOVINKA</small>	Dotykový panel Simon 54 Touch, 3 moduly, 1 dotykové pole, 2 horizontálně dotykové pole, 2 vertikálně dotykové pole
	DSTR3124/.. <small>NOVINKA</small>	Dotykový panel Simon 54 Touch, 3 moduly, 1 dotykové pole, 2 horizontálně dotykové pole, 4 dotyková pole
	DSTR3131/.. <small>NOVINKA</small>	Dotykový panel Simon 54 Touch, 3 moduly, 1 dotykové pole, 2 vertikálně dotykové pole, 1 dotykové pole





\* Barva dostupná jen pro panely s otvorem na elektroinstalační materiál Simon 54.

Způsob objednávání: SYMBOL/.. do tečkovaného místa je nutné zapsat číslo vybrané barvy.

	DSTR3132/.. <small>NOVINKA</small>	Dotykový panel Simon 54 Touch, 3 moduly, 1 dotykové pole, 2 vertikálně dotykové pole, 2 horizontálně dotykové pole
	DSTR3133/.. <small>NOVINKA</small>	Dotykový panel Simon 54 Touch, 3 moduly, 1 dotykové pole, 2 vertikálně dotykové pole, 2 vertikálně dotykové pole
	DSTR3134/.. <small>NOVINKA</small>	Dotykový panel Simon 54 Touch, 3 moduly, 1 dotykové pole, 2 vertikálně dotykové pole, 4 dotyková pole
	DSTR3141/.. <small>NOVINKA</small>	Dotykový panel Simon 54 Touch, 3 moduly, 1 dotykové pole, 4 dotyková pole, 1 dotykové pole
	DSTR3142/.. <small>NOVINKA</small>	Dotykový panel Simon 54 Touch, 3 moduly, 1 dotykové pole, 4 dotyková pole, 2 horizontálně dotykové pole
	DSTR3143/.. <small>NOVINKA</small>	Dotykový panel Simon 54 Touch, 3 moduly, 1 dotykové pole, 4 dotyková pole, 2 vertikálně dotykové pole
	DSTR3144/.. <small>NOVINKA</small>	Dotykový panel Simon 54 Touch, 3 moduly, 1 dotykové pole, 4 dotyková pole, 4 dotyková pole







\* Barva dostupná jen pro panely s otvorem na elektroinstalační materiál Simon 54.

Způsob objednávání: SYMBOL/.. do tečkovaného místa je nutné zapsat číslo vybrané barvy.

	DSTR3212/.. <small>NOVINKA</small>	Dotykový panel Simon 54 Touch, 3 moduly, 2 horizontálně dotykové pole, 1 dotykové pole, 2 horizontálně dotykové pole
	DSTR3222/.. <small>NOVINKA</small>	Dotykový panel Simon 54 Touch, 3 moduly, 2 horizontálně dotykové pole, 2 horizontálně dotykové pole, 2 horizontálně dotykové pole
	DSTR3223/.. <small>NOVINKA</small>	Dotykový panel Simon 54 Touch, 3 moduly, 2 horizontálně dotykové pole, 2 horizontálně dotykové pole, 2 vertikálně dotykové pole
	DSTR3224/.. <small>NOVINKA</small>	Dotykový panel Simon 54 Touch, 3 moduly, 2 horizontálně dotykové pole, 2 horizontálně dotykové pole, 4 dotyková pole
	DSTR3232/.. <small>NOVINKA</small>	Dotykový panel Simon 54 Touch, 3 moduly, 2 horizontálně dotykové pole, 2 vertikálně dotykové pole, 2 horizontálně dotykové pole
	DSTR3233/.. <small>NOVINKA</small>	Dotykový panel Simon 54 Touch, 3 moduly, 2 horizontálně dotykové pole, 2 vertikálně dotykové pole, 2 vertikálně dotykové pole
	DSTR3234/.. <small>NOVINKA</small>	Dotykový panel Simon 54 Touch, 3 moduly, 2 horizontálně dotykové pole, 2 vertikálně dotykové pole, 4 dotyková pole

\* Barva dostupná jen pro panely s otvorem na elektroinstalační materiál Simon 54.

Způsob objednávání: SYMBOL/.. do tečkovaného místa je nutné zapsat číslo vybrané barvy.

	DSTR3242/.. <small>NOVINKA</small>	Dotykový panel Simon 54 Touch, 3 moduly, 2 horizontálně dotykové pole, 4 dotyková pole, 2 horizontálně dotykové pole
	DSTR3244/.. <small>NOVINKA</small>	Dotykový panel Simon 54 Touch, 3 moduly, 2 horizontálně dotykové pole, 4 dotyková pole, 4 dotyková pole
	DSTR3313/.. <small>NOVINKA</small>	Dotykový panel Simon 54 Touch, 3 moduly, 2 vertikálně dotykové pole, 1 dotykové pole, 2 vertikálně dotykové pole
	DSTR3323/.. <small>NOVINKA</small>	Dotykový panel Simon 54 Touch, 3 moduly, 2 vertikálně dotykové pole, 2 horizontálně dotykové pole, 2 vertikálně dotykové pole
	DSTR3324/.. <small>NOVINKA</small>	Dotykový panel Simon 54 Touch, 3 moduly, 2 vertikálně dotykové pole, 2 horizontálně dotykové pole, 4 dotyková pole
	DSTR3333/.. <small>NOVINKA</small>	Dotykový panel Simon 54 Touch, 3 moduly, 2 vertikálně dotykové pole, 2 vertikálně dotykové pole, 2 vertikálně dotykové pole
	DSTR3334/.. <small>NOVINKA</small>	Dotykový panel Simon 54 Touch, 3 moduly, 2 vertikálně dotykové pole, 2 vertikálně dotykové pole, 4 dotyková pole

\* Barva dostupná jen pro panely s otvorem na elektroinstalační materiál Simon 54.

Způsob objednávání: SYMBOL/.. do tečkovaného místa je nutné zapsat číslo vybrané barvy.

	DSTR3343/.. <small>NOVINKA</small>	Dotykový panel Simon 54 Touch, 3 moduly, 2 vertikálně dotykové pole, 4 dotyková pole, 2 vertikálně dotykové pole
	DSTR3344/.. <small>NOVINKA</small>	Dotykový panel Simon 54 Touch, 3 moduly, 2 vertikálně dotykové pole, 4 dotyková pole, 4 dotyková pole
	DSTR3414/.. <small>NOVINKA</small>	Dotykový panel Simon 54 Touch, 3 moduly, 4 dotyková pole, 1 dotykové pole, 4 dotyková pole
	DSTR3424/.. <small>NOVINKA</small>	Dotykový panel Simon 54 Touch, 3 moduly, 4 dotyková pole, 2 horizontálně dotykové pole, 4 dotyková pole
	DSTR3434/.. <small>NOVINKA</small>	Dotykový panel Simon 54 Touch, 3 moduly, 4 dotyková pole, 2 vertikálně dotykové pole, 4 dotyková pole
	DSTR3444/.. <small>NOVINKA</small>	Dotykový panel Simon 54 Touch, 3 moduly, 4 dotyková pole, 4 dotyková pole, 4 dotyková pole
	DSTR3110/..	Dotykový panel, 3 moduly, 1 dotykové pole + 1 dotykové pole + 1 otvor na elektroinstalační materiál Simon 54.



\* Barva dostupná jen pro panely s otvorem na elektroinstalační materiál Simon 54.

Způsob objednávání: SYMBOL/.. do tečkovaného místa je nutné zapsat číslo vybrané barvy.

	DSTR3120/..	Dotykový panel, 3 moduly, 1 dotykové pole + 2 dotyková pole + 1 otvor na elektroinstalační materiál Simon 54.
	DSTR3130/..	Dotykový panel, 3 moduly, 1 dotykové pole + 2 svislá dotyková pole + 1 otvor na elektroinstalační materiál Simon 54.
	DSTR3140/..	Dotykový panel, 3 moduly, 1 dotykové pole + 4 dotyková pole + 1 otvor na elektroinstalační materiál Simon 54.
	DSTR3220/..	Dotykový panel, 3 moduly, 2 vodorovná dotyková pole + 2 vodorovná dotyková pole + 1 otvor na elektroinstalační materiál Simon 54.
	DSTR3230/..	Dotykový panel, 3 moduly, 2 vodorovná dotyková pole + 2 svislá dotyková pole + 1 otvor na elektroinstalační materiál Simon 54.
	DSTR3240/..	Dotykový panel, 3 moduly, 2 vodorovná dotyková pole + 4 dotyková pole + 1 otvor na elektroinstalační materiál Simon 54.
	DSTR3330/..	Dotykový panel, 3 moduly, 2 svislá dotyková pole + 2 svislá dotyková pole + 1 otvor na elektroinstalační materiál Simon 54.

\* Barva dostupná jen pro panely s otvorem na elektroinstalační materiál Simon 54.

Způsob objednávání: SYMBOL/.. do tečkovaného místa je nutné zapsat číslo vybrané barvy.

	DSTR3340/..	Dotykový panel, 3 moduly, 2 svislá dotyková pole + 4 dotyková pole + 1 otvor na elektroinstalační materiál Simon 54.
	DSTR3440/..	Dotykový panel, 3 moduly, 4 dotyková pole + 4 dotyková pole + 1 otvor na elektroinstalační materiál Simon 54.
	DSTR3100/..	Dotykový panel, 3 moduly, 1 dotyková pole + 2 otvory na elektroinstalační materiál Simon 54.
	DSTR3200/..	Dotykový panel, 2 moduly, 2 vodorovná dotyková pole + 2 otvory na elektroinstalační materiál Simon 54.
	DSTR3300/..	Dotykový panel, 3 moduly, 2 svislá dotyková pole + 2 otvory na elektroinstalační materiál Simon 54.
	DSTR3400/..	Dotykový panel, 3 moduly, 4 dotyková pole + 2 otvory na elektroinstalační materiál Simon 54.